



SOPREMAPOOL

Installazione di membrane
armate in PVC per piscine

INDICE

Soprema.....	3
SopremaPool.....	4
Scuola di posa.....	5
CONTROLLO DELLA STRUTTURA.....	6
Piscine di nuova costruzione.....	7
Ristrutturazione di piscina esistente.....	7
STRUMENTI.....	8
Kit di installazione SopremaPool.....	8
Attrezzatura necessaria.....	9
GEOTESSILE.....	10
GESTIONE DELLA MEMBRANA.....	11
Stoccaggio.....	11
Tagli.....	11
TECNICHE DI SALDATURA.....	12
Saldatura a caldo.....	12
Requisiti della saldatura.....	12
Tipi di saldatura.....	13
Saldatura delle membrane.....	13
FASI D'INSTALLAZIONE.....	14
1. DISINFEZIONE DELLA STRUTTURA.....	15
2. INSTALLAZIONE A PARETE.....	16
Profili per piscine di nuova costruzione.....	16
Profili in piscine da ristrutturare.....	17
Geotessile.....	18
Applicazione membrana a parete.....	18
Dettagli.....	20
3. INSTALLAZIONE SU SCALA.....	22
Geotessile.....	22
Membrana.....	22
4. INSTALLAZIONE SU FONDO.....	24
Geotessile.....	24
Membrana.....	24
Tipologie di fondo.....	25
Metodo testa a testa.....	26
5. VERIFICA DELLE SALDATURE E SIGILLATURA CON PVC LIQUIDO.....	28
Welding tester.....	28
PVC liquido SopremaPool.....	28
6. INSTALLAZIONE DEGLI ACCESSORI.....	29
DETTAGLI TECNICI.....	30
Piscina a sfioro.....	30
Piscina a sfioro con spiaggia.....	30
Installazione skimmer con membrana.....	31
Installazione di faretto subacqueo con membrana.....	31





Il gruppo Soprema

Gruppo indipendente sin dalla sua nascita nel 1908, SOPREMA è specializzata nella progettazione e realizzazione di sistemi impermeabili e soluzioni per l'isolamento termo-acustico all'avanguardia, in linea con l'esigenza di un'edilizia sostenibile.

Con una forza lavoro di oltre 11.000 persone e un fatturato di 4,84 miliardi di euro, SOPREMA ha una presenza industriale e commerciale globale con 128 stabilimenti, più di 120 filiali operative e una presenza in 90 paesi, oltre a 23 centri di Ricerca e Sviluppo focalizzati sulla sostenibilità ambientale e 48 centri di formazione in 15 paesi.

Frutto di una stretta collaborazione tra i reparti di marketing e Ricerca e Sviluppo, la gamma di prodotti SOPREMA è innovativa e in perfetta armonia con le esigenze del mercato e gli standard attuali. Il successo di SOPREMA si basa su un principio fondamentale: concentrarsi sulle idee.

I prodotti e servizi di SOPREMA mirano a soddisfare le esigenze dei professionisti dell'edilizia: che si tratti di impermeabilizzazione con membrane sintetiche o bituminose, isolamento termoacustico, prodotti liquidi e opere di ingegneria civile, SOPREMA ha sempre la soluzione.

SOPREMA offre prodotti tecnologici ad alte prestazioni, costantemente ottimizzati dalla Ricerca e Sviluppo in una logica di ecodesign, vantando caratteristiche eccezionali in termini di robustezza, affidabilità e longevità.

In Soprema, la sostenibilità è un driver essenziale che ci spinge verso la creazione di un modello di edilizia sostenibile in 2 punti principali: realizzare prodotti ad alta efficienza energetica e adottare un approccio orientato all'analisi del ciclo di vita dei nostri prodotti. Il nostro obiettivo è promuovere una visione dell'edilizia rinnovata, con pratiche più responsabili e rispettose dell'ambiente.

Tutti gli stabilimenti SOPREMA sono certificati ISO 9001. Inoltre, alcuni sono anche certificati ISO 14001, ISO 16001 e ISO 45001.



SOPREMAPOOL

SOPREMA, leader mondiale nella produzione di sistemi impermeabilizzanti, offre un'ampia gamma di membrane sintetiche armate e altri prodotti e servizi complementari per l'installazione e la manutenzione della piscina con il marchio **SOPREMAPOOL**.

Le membrane **SOPREMAPOOL** sono fogli in PVC armato prodotti mediante spalmatura con materie prime di alta qualità (resine, plastificanti, stabilizzanti e pigmenti). Sono composti da **4 strati** con **un rinforzo in rete di poliestere** tra il secondo ed il terzo strato, la cui funzione è di rinforzo. Questo rinforzo conferisce alla membrana grande resistenza alla trazione ed elevata stabilità dimensionale.

La sua formulazione e il processo di produzione sono stati particolarmente progettati per rispettare i rigorosi parametri prestazionali imposti dalla norma europea UN 15836-2 2010. Le membrane **SOPREMAPOOL** sono progettate per **impermeabilizzare, proteggere e decorare** la piscina. Sono ideali per piscine di nuova costruzione e per la ristrutturazione di piscine esistenti, siano esse **private, pubbliche o parchi acquatici**.

Con **SOPREMAPOOL** puoi ottenere la forma della piscina che desideri ed ottenere un risultato estetico perfetto, il tutto con un notevole risparmio nella realizzazione della piscina e durante i tempi di costruzione. Possono essere installati in **qualsiasi struttura portante** della piscina: cemento armato, prefabbricati in cemento armato, casseri in polistirolo e prefabbricati in pannelli metallici.

In questo manuale vengono descritti ed illustrati, con l'ausilio di fotografie, schemi e disegni tecnici, i sistemi di installazione più utilizzati e le modalità di realizzazione dei principali particolari esecutivi. Allo stesso modo, vengono menzionati i principali casi e problemi che possono sorgere durante l'installazione.

Per casi particolari consultare l'Ufficio Tecnico all'indirizzo: tech-office@soprema.it



SCOPRI I CORSI DI FORMAZIONE SOPREMAPOOL

Per garantire una corretta posa delle membrane sintetiche impermeabilizzanti **SOPREMAPOOL** sono necessarie conoscenze e competenze specifiche sui materiali, sulle attrezzature e le tipologie di struttura e forma dei supporti.

I corsi sono rivolti agli operatori che desiderano approcciarsi e approfondire la posa delle membrane sintetiche in PVC-P per piscine. Il programma comprende una parte di formazione teorica e una parte di formazione pratica nella quale il corsista parteciperà attivamente nella realizzazione di maquette, affiancato da relatori e tecnici esperti **SOPREMAPOOL**.

Inquadra il QR-CODE per saperne di più



CONTROLLO DELLA STRUTTURA

La membrana armata, rivestendo la struttura della piscina, è il sistema che ne garantisce la totale impermeabilità.

I rivestimenti **SOPREMAPOOL** possono essere installati su supporti esistenti o di nuova costruzione. Questi possono essere di qualsiasi natura: calcestruzzo, cemento, muratura (solo con finitura con elicottero o intonaco civile), pannelli prefabbricati in acciaio e blocchi in polistirolo.

Per le finiture con mattoni, calcestruzzo o intonaco utilizzare esclusivamente malte e stucchi cementizi (mai calce). È importante verificare che le fondazioni abbiano un'adeguata solidità per l'inserimento degli elementi di fissaggio (chiodi ad espansione, rivetti, ecc.)

Per una corretta installazione della membrana armata è necessario che le superfici orizzontali (fondo vasca, pedate dei gradini e/o sedute) e le superfici verticali (pareti e/o alzate) siano ortogonali tra loro.



La differenza tra la temperatura del suolo e quella della piscina provoca il fenomeno di condensazione. Pertanto il supporto dovrà consentire l'evacuazione dell'umidità, evitando così ristagni tra supporto e membrana.

Allo stesso modo, è consigliabile installare una vasca di compensazione con sistema di drenaggio periferico.

Per fare ciò è necessario forare a 45° nel punto più basso della piscina, come mostrato nel disegno seguente. Dovrà essere forato completamente con una punta non inferiore a 2,5 Ø x 25 cm.

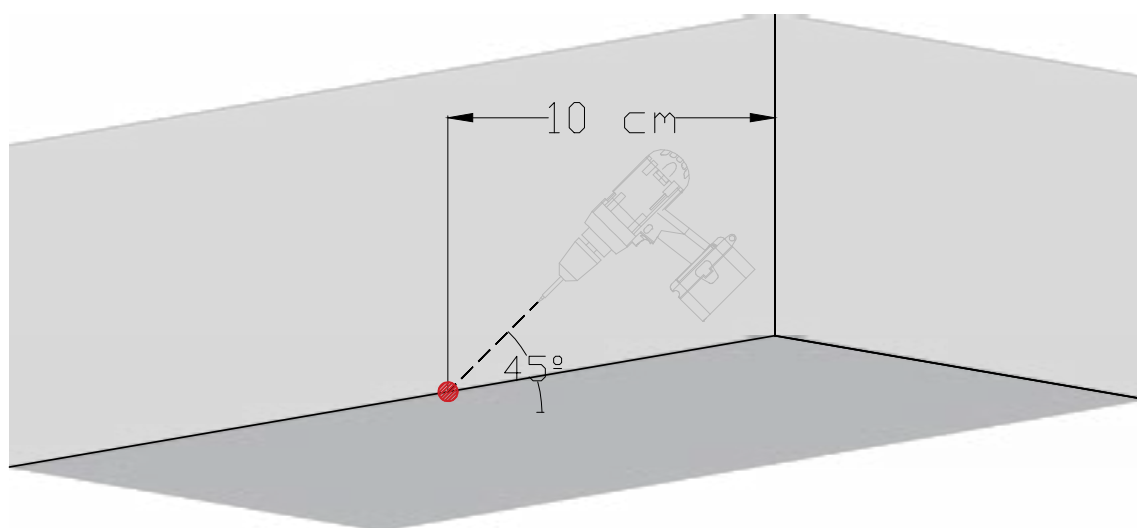

Piscine di nuova costruzione

In caso di piscine di nuova costruzione, sarà sufficiente pulire la piscina e disinfettarla con **Soprema Sanitary** per evitare che rimangano tracce di materia organica e impedire così la proliferazione di microrganismi

(Vedi istruzioni d'uso a pagina 15)



Ristrutturazione di piscina esistente

In caso di ristrutturazione di una piscina, è importante seguire i seguenti passaggi:

1



Compatibilità degli accessori

Tutti gli accessori (griglie, pilette, skimmer, faretti, ecc.), per essere compatibili con le membrane in PVC devono essere dotati di doppia guarnizione per garantire una perfetta tenuta. Nel caso in cui non fossero compatibili dovranno essere necessariamente sostituiti.

2



Verifica dell'impianto idraulico

Si consiglia di testare la pressione dell'impianto idraulico per escludere perdite d'acqua.

3



Riparazione e pulizia del supporto

Le membrane armate **SOPREMAPOOL** devono essere posate direttamente su supporti le cui superfici siano completamente uniformi e pulite, prive di asperità. In caso contrario, la presenza di irregolarità, oltre a presentare evidenti imperfezioni estetiche, potrebbero causare strappi e danneggiamenti al rivestimento. Nel risanamento di piscine verniciate lo strato di vernice esistente dovrà essere completamente rimosso con interventi di pulizia meccanica (es. sabbiatura).

4



Disinfezione del supporto

Come nelle piscine di nuova costruzione, è fondamentale disinfettare la struttura della piscina.

(Vedi istruzioni per l'uso a pagina 15)

STRUMENTI

Kit di posa SOPREMAPOOL

I prodotti **SOPREMAPOOL** necessari sono:

- Sanitary per la disinfezione della struttura
- Geotessile **SOPREMAPOOL** TEX 350 PP
- Colla spray Alsan Bond Pool SP
- Membrana **SOPREMAPOOL** della gamma selezionata
- Membrana antiscivolo **SOPREMAPOOL** Grip (se necessario)
- Striscia per saldatura testa a testa (per **SOPREMAPOOL** 3D e Feeling)
- Colla a contatto Alsan Bond Pool 410 per l'incollaggio di dettagli e banda di saldatura
- Fissaggio della membrana a parete mediante:
 - Profilo in PVC
 - Profilo in alluminio
 - Fettuccia in PVC e bordino di chiusura in PVC
- Chiodi ad espansione da 26,5 mm
- PVC liquido e applicatore
- Segnacorsie (se necessario)

8

1	Sanitary	151757
2	SOPREMAPOOL TEX 350 PP	255972
3	Alsan Bond Pool SP	152890
4	Membrana SOPREMAPOOL	
	3D	156988
	Feeling	237460
	Design	156975
	Premium	156967
One	156966	
5	Membrana SOPREMAPOOL Grip (antiscivolo)	237747
6	Striscia per saldatura	157622

7	Alsan Bond Pool 410	159005
8	Piattina di fissaggio PVC	51344
9	Profilo perimetrale PVC	159821
10	Profilo di alluminio	159761
11	Fettuccia in PVC	158498
12	Bordino di chiusura in PVC	107237
13	Chiodi a espansione	159762
14	PVC liquido SOPREMAPOOL	156992
15	Applicatore di PVC liquido	159156
16	Segnacorsie	220276



Attrezzatura necessaria

Per installare le membrane armate **SOPREMAPOOL** è necessaria la seguente attrezzatura:

- Saldatore manuale ad aria calda (tipo Leister) da 220 V, 1400 o 1600
- Ugelli da 20 mm
- Ugelli da 9 mm per la saldatura della fettuccia in PVC
- Rullo con rivestimento in gomma
- Rullino in ottone
- Spazzola metallica
- Taglierina con lama intera e ad uncino
- Riga in acciaio (larga 10 cm e lunga almeno 2 m)
- Livella
- Metro
- Trapano a percussione con varie punte
- Welding tester
- Forbici
- Martello
- Matita
- Occhiali di sicurezza
- Guanti

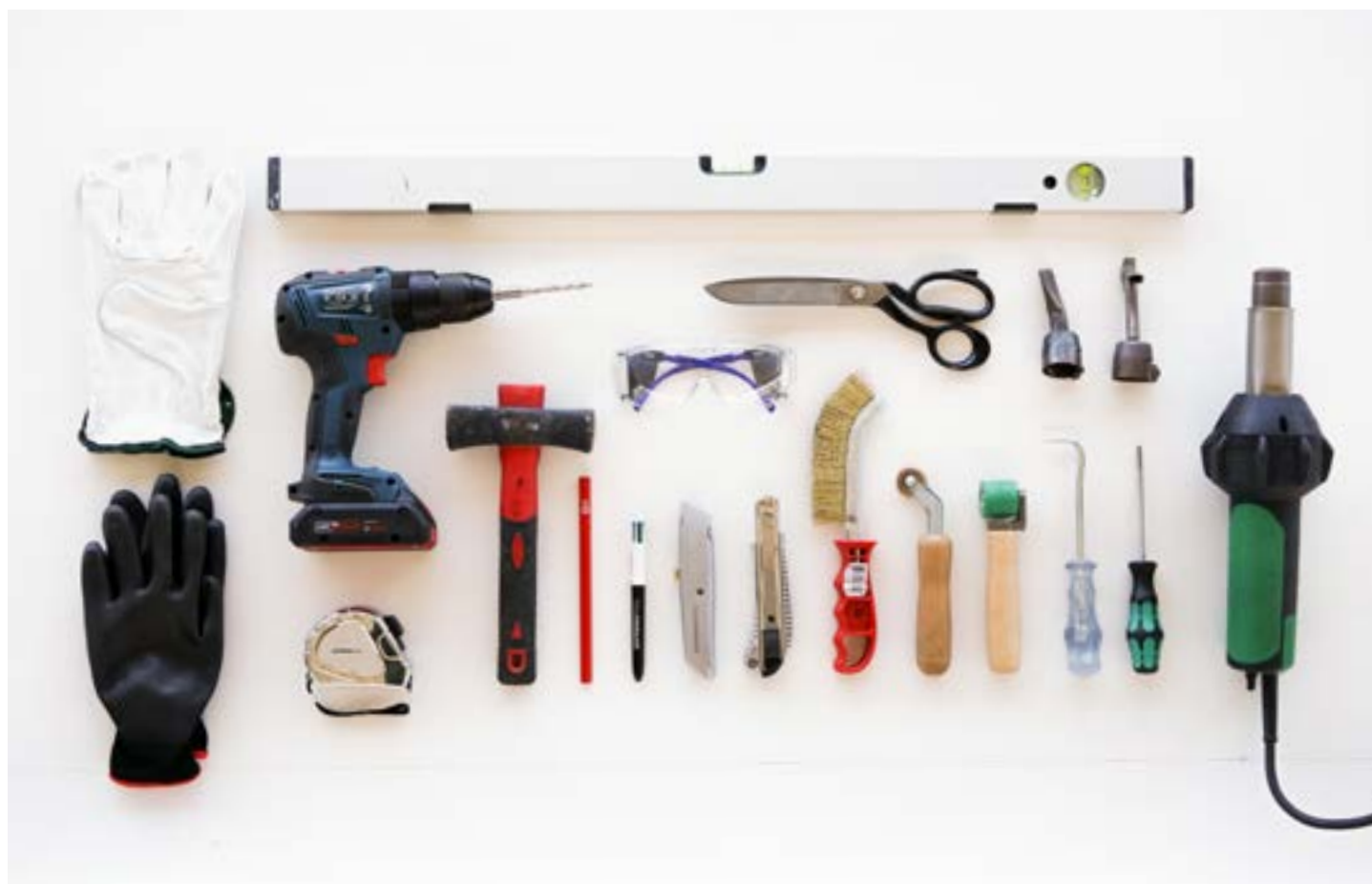

GEOTESSILE

Il geotessile viene utilizzato principalmente come strato protettivo e separatore tra la struttura della piscina e la membrana armata **SOPREMAPOOL**. La composizione del geotessile funge da barriera fungicida, in questo modo si evita la creazione di antiestetiche macchie sulla membrana causate dalla proliferazione di microrganismi.

SOPREMAPOOL Tex 350 PP è un geotessile tessuto non tessuto con 100% fibra di polipropilene

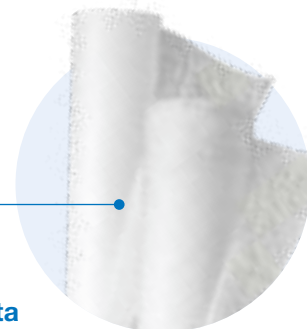

Vantaggi del geotessile

- Realizzato con fibre di polipropilene al 100%
- Separazione: evita il contatto tra materiali non compatibili. Funge da barriera permeabile tra materiali di diversa struttura
- Protezione e rinforzo: conferisce resistenza alla perforazione della membrana impermeabilizzante **SOPREMAPOOL**
- Resistenza biologica: protegge da batteri e funghi

Come aiuta la membrana armata

- Previene la proliferazione di microrganismi, funghi e batteri tra la membrana armata e il supporto della piscina
- Prolunga la vita della membrana grazie alla protezione che le conferisce
- Nasconde le irregolarità del supporto in modo che la membrana, una volta posata, risulti più liscia e morbida
- Evitare incompatibilità tra supporto e lastra

Il geotessile viene utilizzato come strato protettivo e separatore. Altamente raccomandato sia per nuove costruzioni che per ristrutturazioni



Installazione geotessile

Per l'installazione del geotessile si consiglia **Alsan Bond Pool SP**, un adesivo a base solvente ad asciugatura rapida in spray, utilizzato per fissare il geotessile alla struttura della piscina prima della posa della membrana armata. È adatto per applicazioni al chiuso e all'aperto.



STEP 1: Per evitare che il geotessile si muova durante la posa è preferibile fissarlo al supporto utilizzando la colla spray **Alsan Bond Pool SP**.



STEP 2: Successivamente, utilizzare **Alsan Bond Pool SP** anche per incollare il geotessile al fondo della piscina.



STEP 3: Unire il geotessile utilizzando nastro di alluminio. Inoltre, è necessario proteggere il geotessile con nastro di alluminio nei punti in cui avverrà la successiva saldatura del telo, per eviterà che il geotessile bruci.

Vantaggi della colla Alsan Bond Pool SP

- Applicazione rapida e comoda
- Asciugatura rapida
- Eccellente adesione alla maggior parte dei materiali da costruzione come materiali a base cementizia, laterizio, ceramica, vetro, legno, acciaio zincato
- Dosaggio perfetto senza eccedenze



GESTIONE DELLA MEMBRANA

Stoccaggio

Le membrane **SOPREMA**POOL vengono fornite in rotoli opportunamente posizionati su pallet di legno, protetti e separati da strati di cartone ed avvolti, esternamente, con film di polietilene opaco.

I rotoli devono essere conservati in luoghi asciutti e protetti dall'umidità e dagli agenti atmosferici, tra 10 °C e 30 °C.

Tagli

Per facilitare il lavoro di installazione, sul rotolo dovranno essere indicate le misure esatte della piscina rilevate con apposito strumento di misura. Per effettuare questa operazione è necessario tracciare una linea guida con un righello di metallo.

I tagli verranno eseguiti utilizzando un taglierino, preferibilmente a uncino, per i tagli grandi e delle forbici per i tagli piccoli.

Per evitare di sporcare o rovinare la membrana si consiglia di effettuare i tagli su una superficie pulita oppure proteggerlo dal terreno con uno strato di geotessile.



I tagli geometricamente complessi dovranno essere eseguiti direttamente in cantiere (scale, fondo a tramoggia, curve, ecc.)



TECNICA DI SALDATURA

Saldatura a caldo

La saldatura delle membrane **SOPREMAPOOL** deve essere effettuata utilizzando un saldatore ad aria calda. Per effettuare correttamente le operazioni di saldatura è fondamentale che i bordi dei rivestimenti da saldare siano puliti ed asciutti per evitare bolle d'aria dovute alla formazione di vapore durante la saldatura.

Requisiti della saldatura

Inclinazione del rullo e del saldatore

La saldatura si effettua inserendo l'ugello tra i due lembi della membrana (con un'inclinazione di circa 35° con l'ugello di 20 mm rispetto alla linea di saldatura), esercitando contemporaneamente una pressione costante con il bordo del rullo inclinato di circa 20° sui bordi riscaldati. **(FOTO 1-2)**

La pressione con il rullo deve essere esercitata sempre parallelamente all'ugello, cercando di far passare il rullo ad una distanza di 1 cm da esso. **(FOTO 3)**



Velocità

La velocità di saldatura dovrà essere all'incirca 80 cm/minuto

Temperatura

La temperatura ottimale di utilizzo per realizzare una saldatura perfetta varia generalmente fra 450° C e 490° C



La tensione di funzionamento necessaria è 220 V.
Per evitare perdite di tensione:

- Non utilizzare cavi di alimentazione di piccolo diametro e di lunghezza eccessiva
- Non utilizzare lo stesso cavo per alimentare più macchinari.

La temperatura dell'ambiente di lavoro varia in funzione delle condizioni atmosferiche presenti (umidità, temperatura, vento, ecc.). Pertanto si consiglia vivamente di eseguire una prova distruttiva di saldatura prima di iniziare la posa in opera dell'intero rivestimento.



! ATTENZIONE: Non installare il rivestimento in PVC se la temperatura dell'ambiente è inferiore a 10°

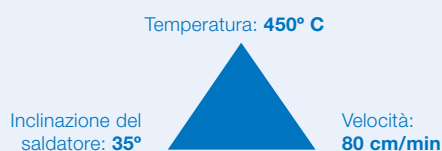

Tipologie di saldatura

Per unire le membrane si possono effettuare due tipologie di saldatura: semplice e doppia.

Nella saldatura semplice le due membrane si sovrappongono realizzando un'unica saldatura di 2 cm nella zona della sovrapposizione.

La doppia saldatura, invece, prevede l'esecuzione di due saldature consecutive di 2 cm ciascuna per creare un giunto più forte e resistente.



La doppia saldatura è particolarmente consigliata nelle zone dove c'è più trazione (es. fondo della piscina)

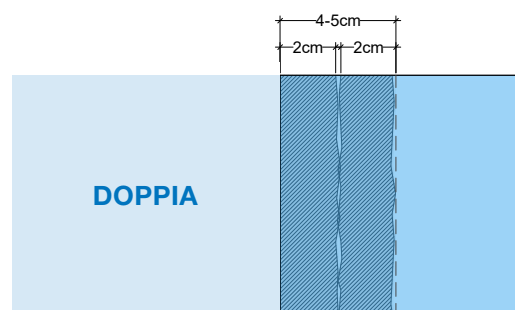
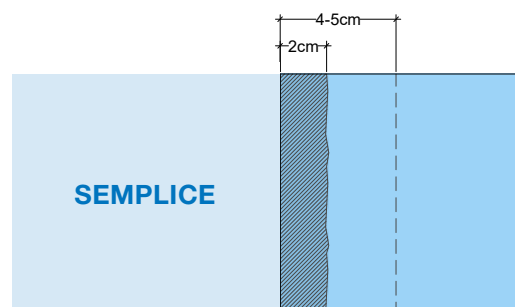

Unione di membrane

Per saldare la membrana armata si usano soprattutto due tipologie di esecuzione: con sormonto e testa a testa.

Sormonto

I bordi delle membrane armate dovranno sovrapporsi per 4-5 cm e fissati con punti di saldatura ogni 15-20 cm prima di iniziare la saldatura continua.

Testa a testa

Il metodo testa a testa è particolarmente consigliato nella posa delle membrane **SOPREMAPOOL 3D** e **Feeling** per una migliore finitura estetica. Questo metodo si realizza utilizzando la striscia di saldatura, che viene fatta aderire al supporto con la colla **Alsan Bond Pool 410**, dove verranno saldate le due estremità delle membrane, in modo tale da evitare sovrapposizioni tra di loro.



Data la difficoltà di questa tecnica, il metodo testa a testa è consigliato solo in caso di posa della membrana su fondo o con pendenze poco profonde, mai su pareti.

• (Vedi pagine 26-27)



Saldatura con sormonto



Saldatura testa a testa

FASI DI INSTALLAZIONE

Di seguito sono riportate tutte le fasi della posa della membrana armata **SOPREMAPOOL**:

- 1 Disinfezione della struttura
- 2 Installazione a parete:
 - Profili in piscine di nuova costruzione e ristrutturazioni
 - Geotessile
 - Membrana sulla parete verticale
 - Finire con il fondo
- 3 Installazione sulla scala:
 - Geotessile
 - Membrana
- 4 Installazione sul fondo:
 - Geotessile
 - Membrana
 - Diverse forme di fondo
 - Terminare l'installazione
- 5 Controllo delle saldature e sigillatura dei giunti
- 6 Installazione di accessori



1. DISINFEZIONE DELLA STRUTTURA



Prima di installare la nuova membrana è necessario effettuare un'opportuna operazione di disinfezione su tutta la superficie del supporto con il disinfettante **Sanitary**. Questa operazione evita la formazione di muffe e batteri che potrebbero danneggiare la membrana.

Modalità d'uso

- 1 Diluire 250 ml di **Sanitary** in 10 litri di acqua (soluzione al 2,5%).
- 2 Mescolare bene prima dell'uso
- 3 Applicare con rullo o spruzzare il prodotto in modo uniforme
- 4 Lasciare asciugare il prodotto sulla struttura

Il prodotto deve essere conservato opportunamente chiuso, in un luogo fresco e asciutto

La soluzione permette il trattamento di una superficie di circa 35 m² (in base alla porosità del supporto).



15



2. INSTALLAZIONE A PARETE



Esistono diversi sistemi per fissare la membrana al bordo superiore della piscina.

Profili per piscine di nuova costruzione

Ancoraggio a parete con profilo di alluminio



Il **profilo di alluminio** dovrà essere tagliato su misura, a seconda del perimetro della piscina. Deve essere fissato al bordo mediante chiodi a espansione posti tra loro ogni 25 cm circa. **(FOTO 1)**

Successivamente, la **fettuccia in PVC** di 9 mm dovrà essere saldata all'estremità della lato inferiore della membrana per fissarla al profilo in alluminio. In questo modo il rivestimento sarà ancorato alle pareti verticali della piscina. **(FOTO 2-3)**

Per bloccare l'ancoraggio della membrana, mantenerla in tensione ed avere un risultato estetico migliore, è necessario applicare il **bordino di chiusura in PVC**. **(FOTO 4-5)**



Per ottenere una maggiore impermeabilità e sostegno del profilo è obbligatorio l'utilizzo di un sigillante polimerico ibrido tipo mastice tra bordo struttura e profilo

1



3



5



2



4



Profili in piscine da ristrutturare

Ancoraggio a parete con piattina in PVC

Questo tipo di ancoraggio è consigliato in ristrutturazioni o quando risulta difficoltoso sollevare il bordo piscina.

La **piattina in PVC**, dovrà essere tagliata su misura, a seconda del perimetro della piscina. Deve essere fissata sotto il bordo piscina esistente mediante viti a testa piatta poste ad una distanza di circa 15 cm l'una dall'altra.

(FOTO 1)

Successivamente, la membrana dovrà essere saldata direttamente sulla piattina **(FOTO 2)**

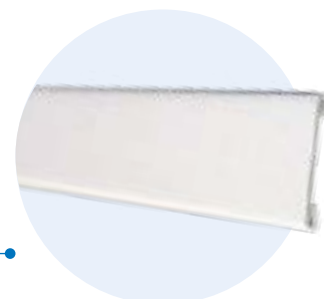

Per ottenere una maggiore impermeabilità e sostegno del profilo è obbligatorio l'utilizzo tra bordo piscina e profilo di un sigillante polimerico ibrido tipo mastice.

1



2



17

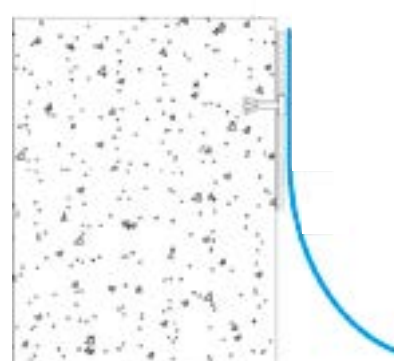
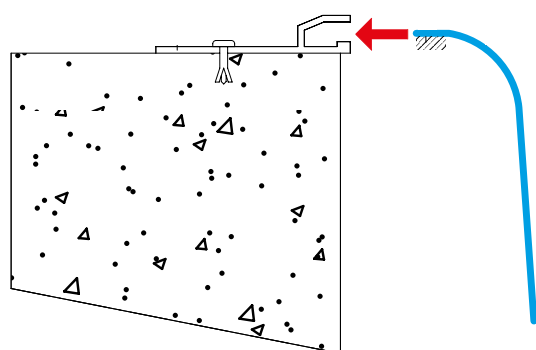

Ancoraggio a parete con profilo in alluminio

Ancoraggio a parete con piattina in PVC

INSTALLAZIONE A PARETE

Geotessile

L'installazione del geotessile **SOPREMAPOOL Tex 350 PP** dovrà essere realizzata come specificato a pagina **10**.

Applicazione membrana a parete

Disposizione della membrana

- Realizzare l'ancoraggio a parete tramite il profilo scelto (**Vedi pagine 16-17**)
- Sull'angolo, prevedere 10 cm in più di membrana per realizzare la sovrapposizione verticale

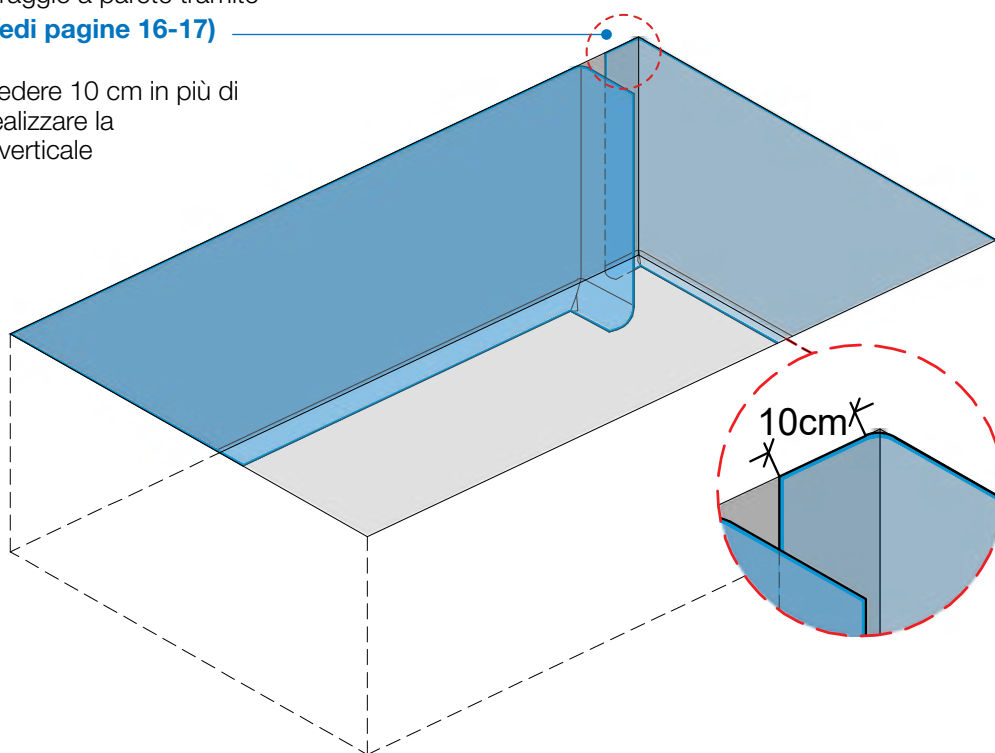

18

- Lasciare 10 cm per la sovrapposizione che verrà realizzata tra la membrana in parete e la membrana di fondo

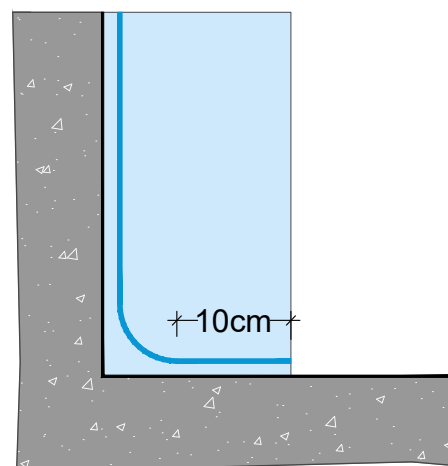

Ancorare il rivestimento alla parete verticale in base alla tipologia di profilo scelto (**Vedi pagine 16-17**).

Saldatura verticale

La saldatura sulle pareti verticali dovrà essere effettuata sormontando il rivestimento di circa 10 cm. Per migliorare l'aspetto estetico si consiglia di effettuare le saldature nelle zone meno visibili o negli angoli verticali. Non eseguire saldature vicino o sopra gli accessori.



Quando l'altezza delle pareti della piscina supera la larghezza del rivestimento (165 cm) sarà necessario aggiungere la parte mancante. In questo caso la saldatura delle due parti verrà effettuata in piano, su una superficie pulita per non danneggiare il materiale. Si consiglia di sovrapporre la parte aggiunta sotto, come indicato nel seguente disegno:

19

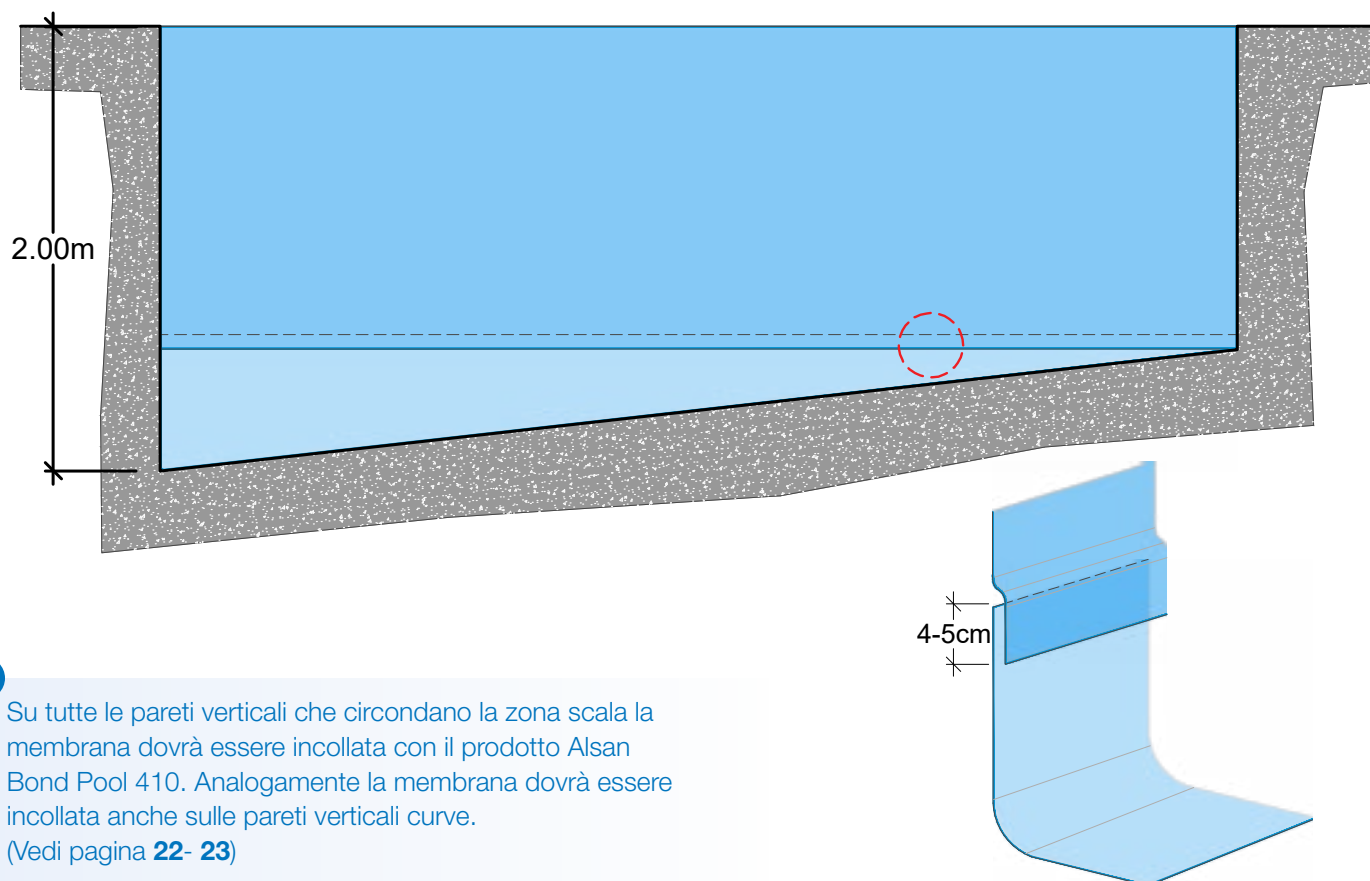

Su tutte le pareti verticali che circondano la zona scala la membrana dovrà essere incollata con il prodotto Alsan Bond Pool 410. Analogamente la membrana dovrà essere incollata anche sulle pareti verticali curve. (Vedi pagina **22- 23**)

INSTALLAZIONE A PARETE

Dettagli

Esecuzione degli angoli

Per una corretta esecuzione degli angoli si dovranno seguire questi passaggi:

STEP 1: Formare l'angolo e tagliare a 45°, lasciando 1 mm dall'angolo.



STEP 2: Saldare l'angolo verticale dall'interno all'esterno. **(FOTO 1)**

Successivamente posizionare e saldare la membrana della parete adiacente. **(FOTO 2-3)**

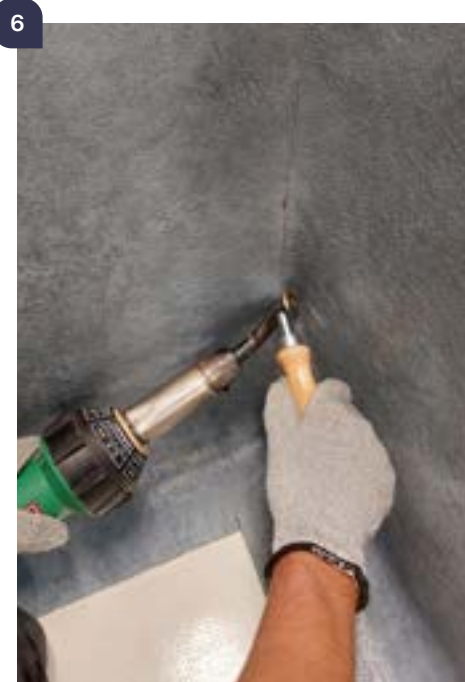

Sovrapposizione membrana a parete su fondo

Tra la membrana a parete ed il fondo della piscina dovrà essere prevista una sovrapposizione di almeno 10 cm, per poter successivamente saldare su di essa la membrana di fondo.

Separare la membrana tra 3 e 5 cm dall'angolo formato dalla parete laterale e dal fondo della piscina. Il peso dell'acqua eserciterà pressione sulla membrana facendola aderire all'angolo, impedendo la formazione di pieghe.

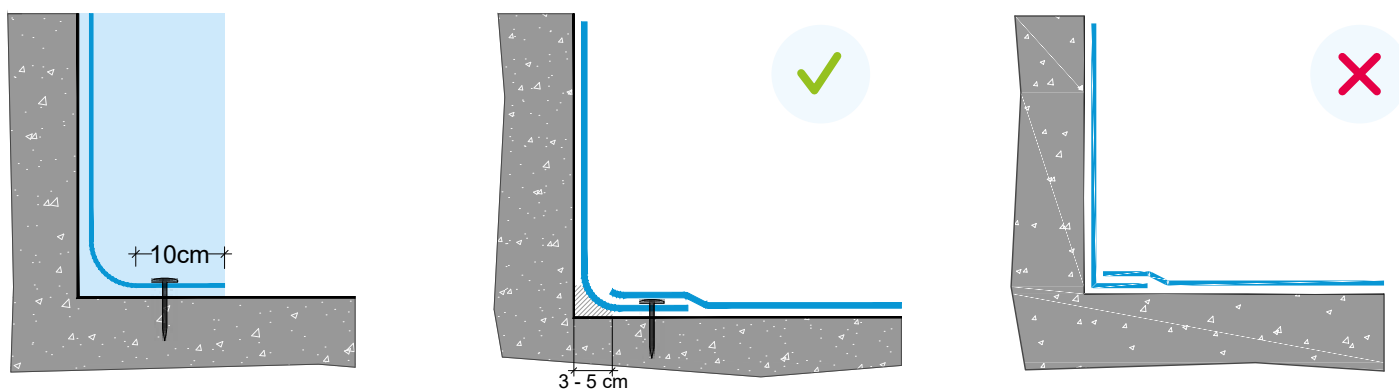

Ripetere questa operazione lungo tutto il perimetro, fissando la membrana con chiodi ad espansione ogni 50 cm.

21



In piscine di forma libera, per ottenere un migliore risultato estetico, sarà necessario tagliare la membrana seguendo i disegni specificati qui sotto e fissando la membrana con chiodi a espansione ogni 15 cm:

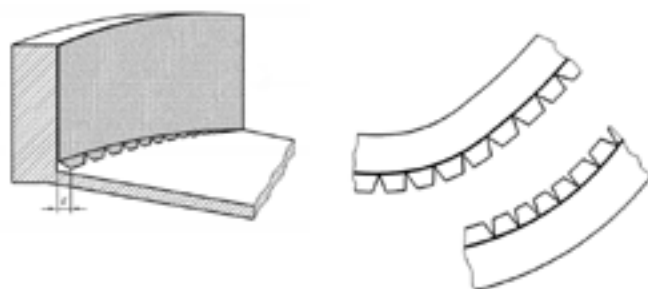
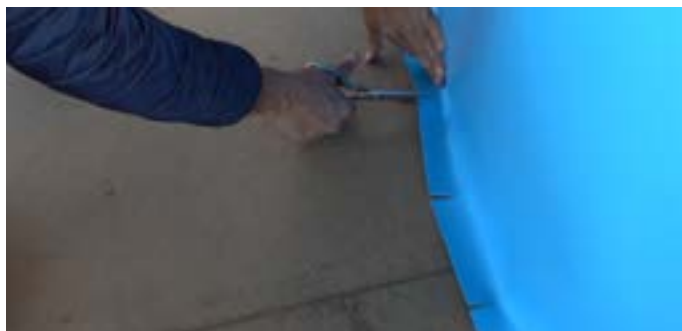

Data la sua complessità esecutiva, si sconsiglia di effettuare saldature testa a testa sulle pareti verticali.

3. INSTALLAZIONE SU SCALA



Geotessile

Sulle scale non è necessario installare il geotessile in quanto la membrana viene incollata direttamente al supporto. Tuttavia, per una migliore finitura estetica,

è consigliato l'utilizzo del geotessile **SOPREMAPOOL Tex 350 PP** sulle pedate, di modo che il passo del bagnante risulti più comodo e fluido.

Membrana

Finitura antiscivolo

Le membrane armate **SOPREMAPOOL** con speciale goffatura antiscivolo (Classe C) consentono di coprire tutte le zone della piscina che presentano rischio di scivolamento, come le zone poco profonde ($\leq 1,5$ m) o i gradini delle scale.



TAGLI

Per le alzate dovranno essere previsti 5 cm per la sovrapposizione sulle pedate. Questa zona non necessita di membrana antiscivolo.

Per le pedate dei gradini la membrana antiscivolo dovrà essere tagliata alla misura esatta dei gradini.

STEP 1: ALZATE

Su tutti i gradini delle scale la membrana dovrà essere incollata applicando la colla **Alsan Bond Pool 410**, sia sulla membrana che sul supporto, rispettando la sovrapposizione di 5 cm di tutte le giunture tra alzata e pedata.

Il saldatore ad aria calda attiva la colla per facilitare l'incollaggio nei punti più complicati.

Per evitare eccessive sovrapposizioni della membrana nelle giunzioni, la parte eccedente dovrà essere tagliata a 45° e smussata.



STEP 2: GEOTESSILE SULLE PEDATE

Per una migliore finitura estetica si consiglia di utilizzare il **SOPREMAPOOL Tex 350 PP** nelle pedate dei gradini (zone a diretto contatto con il supporto) in modo che il passo del bagnante risulti più comodo e fluido.



23

STEP 3: MEMBRANA SULLE PEDATE

Nelle pedate dei gradini e in tutte le zone con profondità $\leq 1,5$ m dovrà essere installata una **membrana armata antiscivolo**.



Le membrane **SOPREMAPOOL 3D** e **Feeling** sono antiscivolo. Per le membrane delle gamme **SOPREMAPOOL Design**, **Premium** e **One** sarà necessario utilizzare la membrana antiscivolo **SOPREMAPOOL Grip**.



4. INSTALLAZIONE SUL FONDO



Geotessile

Prima di iniziare il processo di installazione della membrana sul fondo, è fondamentale pulire la sua superficie, poiché deve essere pulita e priva di irregolarità.

L'installazione del geotessile **SOPREMAPOOL Tex 350 PP** deve essere eseguita come specificato a pagina **10**.

Membrana

Installazione della membrana di fondo con sormonto sulla parete

Tagliare la membrana in base al tipo di fondo della piscina e saldarlo alla membrana della parete



La larghezza standard delle membrane **SOPREMAPOOL** è di 165 cm e bisognerà prevedere sormonti di circa 4/5 cm.

Una volta saldata la membrana è indispensabile eseguire il controllo di tutte le saldature con il **Welding tester** per garantire la tenuta. (**pagina 28**)

Inoltre, tutte le saldature devono essere sigillate con **PVC liquido**. (**pagina 28**)



Tipologie di fondo

A seconda del tipo di fondo della piscina, la membrana dovrà essere installata seguendo l'ordine indicato nei disegni seguenti.

FONDO PIANO O CON PENDENZA INFERIORE AL 5%

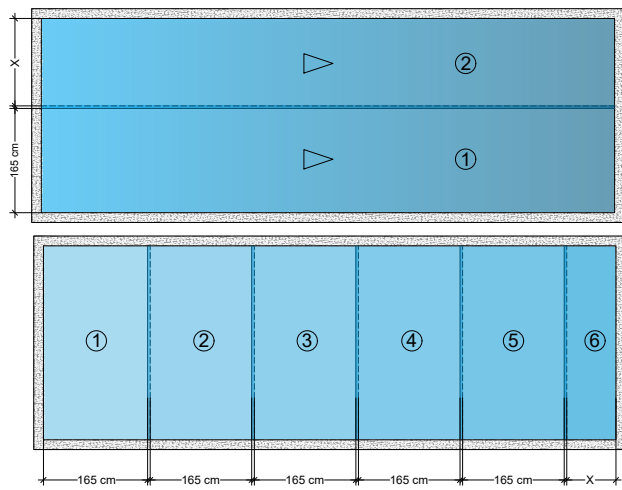

FONDO CON 2 PENDENZE

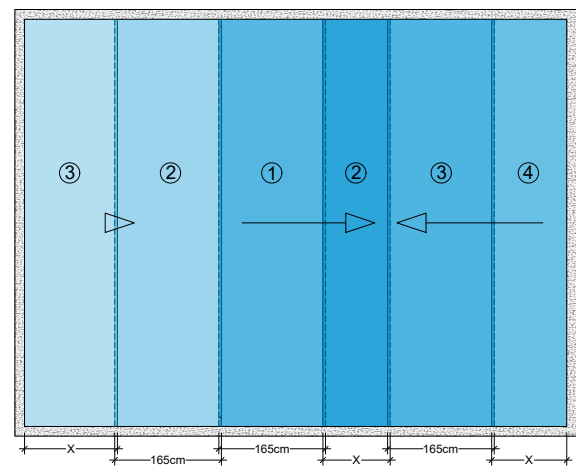

FONDO A TRAMOGGIA

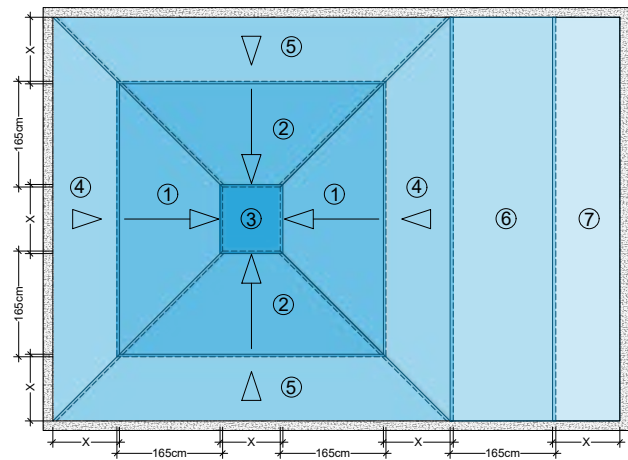
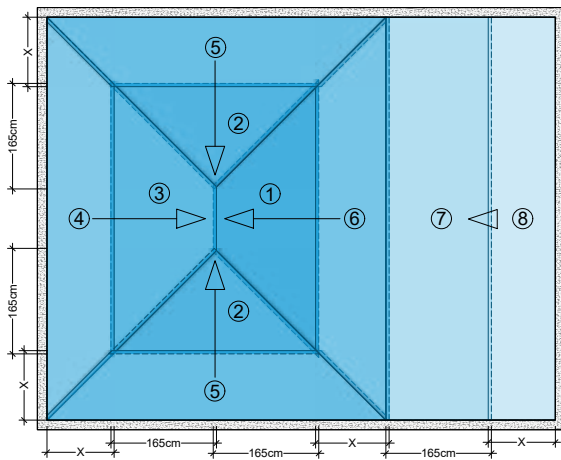

INSTALLAZIONE SUL FONDO

Metodo testa a testa

Il metodo testa a testa è consigliato durante l'installazione delle membrane **SOPREMAPOOL 3D** e Feeling per una migliore finitura estetica del fondo della piscina.

Di seguito sono riportati i passaggi da eseguire per la posa testa a testa della membrana sul fondo:

STEP 1: FISSAGGIO DEL GEOTESSILE

Fissare il geotessile **SOPREMAPOOL Tex 350 PP** utilizzando l'adesivo spray **Alsan Bond Pool SP**.
Unire il geotessile utilizzando nastro di alluminio.



STEP 2: INSTALLAZIONE DELLA STRISCIA PER SALDATURA TESTA A TESTA

Incollare le strisce di saldatura direttamente sul supporto (tagliando la parte eccedente del geotessile). Per questo si consiglia di utilizzare la colla **Alsan Bond Pool 410**.



STEP 3: SALDATURA TESTA A TESTA: PRIMA MEMBRANA

Saldare le membrane al centro della striscia di saldatura. Per prima cosa verrà saldata una membrana e poi bisognerà verificare che la saldatura sia ben eseguita. (Maggiori dettagli sulla procedura a pagina [28](#)).



STEP 4: SALDATURA TESTA A TESTA: SECONDA MEMBRANA

Successivamente procedere allo stesso modo con la seconda membrana, cercando di non lasciare tra loro uno spazio superiore a 1 mm o permettere che si verifichino sovrapposizioni.

27



STEP 5: VERIFICA DI SALDATURE E SIGILLATURA CON PVC LIQUIDO

Controllare la saldatura effettuata al punto 4 e sigillare con [PVC liquido](#). (Maggiori dettagli sulla procedura a pagina [28](#)).



5. VERIFICA DELLE SALDATURE E SIGILLATURA CON PVC LIQUIDO



Welding Tester

Tutte le saldature effettuate dovranno essere controllate per garantire la totale tenuta della piscina.

Il controllo si effettua passando la punta di un welding tester su tutte le saldature, esercitando pressione per rilevare la presenza di eventuali punti deboli o di adesione insufficiente.

Se si riscontrano punti deboli è necessario ripassare la saldatura.



PVC liquido SOPREMAPOOL

La sigillatura con PVC liquido SOPREMAPOOL garantisce un migliore aspetto estetico delle saldature e una totale impermeabilità del sistema.



L'applicazione del PVC liquido non sostituisce in nessun modo l'operazione di saldatura delle membrane, che è l'unica garanzia sulla tenuta della piscina.



STEP 1:



Mescolare bene il PVC liquido e travasare la quantità necessaria nell'applicatore.

STEP 2:



Applicare il PVC liquido sul giunto di saldatura. Lasciare asciugare dai 15 ai 30 minuti a seconda delle condizioni atmosferiche.

Nella sigillatura di pareti verticali, il PVC liquido tende a cadere verso il basso e potrebbe accumularsi negli angoli. Per evitare questo problema è necessario iniziare la sigillatura ad una distanza minima di 2 cm dal fondo.

Per evitare "intasamenti" e "gocciolamenti", si consiglia di pulire con regolarità il beccuccio dell'applicatore di PVC liquido.

Le fasi di controllo delle saldature e sigillatura con PVC liquido devono essere effettuate nello stesso giorno.



6. INSTALLAZIONE DEGLI ACCESSORI



Prima di iniziare a fissare definitivamente gli accessori (skimmer, griglie, faretti, ecc.) alle pareti verticali, è necessario riempire la piscina con 40/60 cm di acqua.

Questa operazione permette di posizionare la membrana con la giusta tensione ed evita la formazione di pieghe antiestetiche.

Elementi come skimmer e faretti (vedi dettagli tecnici a pagina **31**) richiedono un'accurata adesione alla membrana della piscina.

Per fare ciò dovranno essere utilizzati accessori con doppia guarnizione compatibili con la membrana armata. Vedere le istruzioni del produttore.

Dopo aver posizionato tutti gli accessori si può procedere al riempimento completo della piscina.



DETTAGLI TECNICI IN AREE SPECIFICHE

Piscina a sfioro

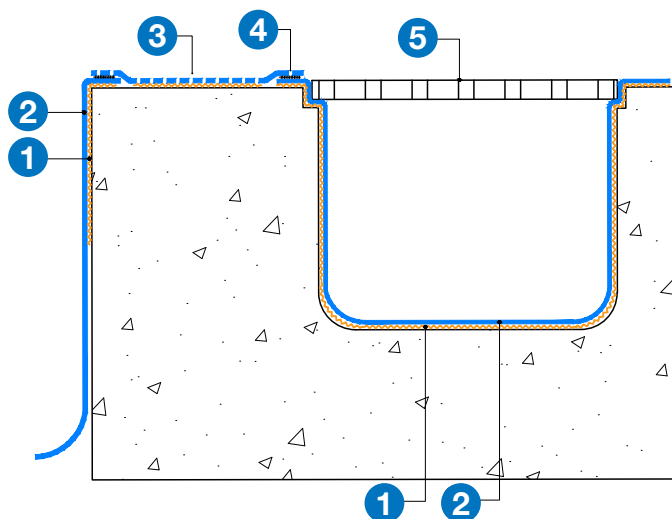

- | | | | |
|---|--|---|-----------|
| 1 | Colla Alsan Bond Pool 410 | 4 | Saldatura |
| 2 | Membrana SOPREMAPOOL | 5 | Griglia |
| 3 | Membrana SOPREMAPOOL Grip (antisdrucchiolo) | | |

Piscina a sfioro con spiaggia

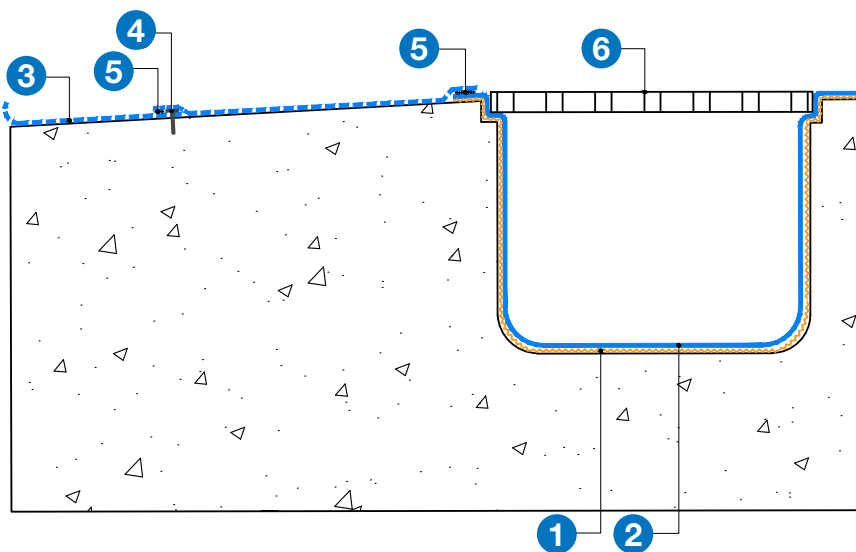

- | | | | |
|---|--|---|----------------------|
| 1 | Colla Alsan Bond Pool 410 | 4 | Chiodi ad espansione |
| 2 | Membrana SOPREMAPOOL | 5 | Saldatura |
| 3 | Membrana SOPREMAPOOL Grip (antisdrucchiolo) | 6 | Griglia |

Installazione skimmer con membrana

- 1 Quota
- 2 Tappo
- 3 Skimmer
- 4 Bordo piscina
- 5 Profilo di fissaggio
- 6-7 Guarnizioni
- 8 Ghiera
- 9 Viti di fissaggio
- 10 Membrana **SOPREMAPOOL**
- 11 Intonaco finito con superficie liscia
- 12 Muro di cemento

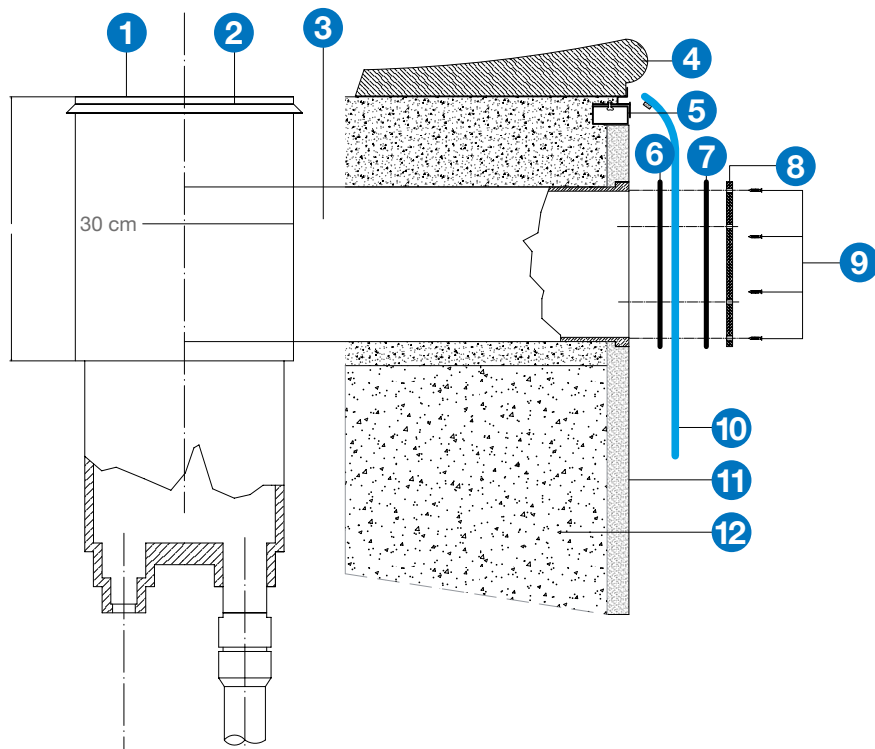

Applicare silicone sui fori delle viti prima del fissaggio.

Installazione di faretto subacqueo con membrana

- 1 Quota
- 2 Scatola di derivazione
- 3 Bordo piscina
- 4 Profilo di fissaggio
- 5 Membrana **SOPREMAPOOL**
- 6 Guarnizione
- 7 Faretto
- 8 Cerchio di bronzo
- 9 Intonaco finito con superficie liscia
- 10 Muro di cemento

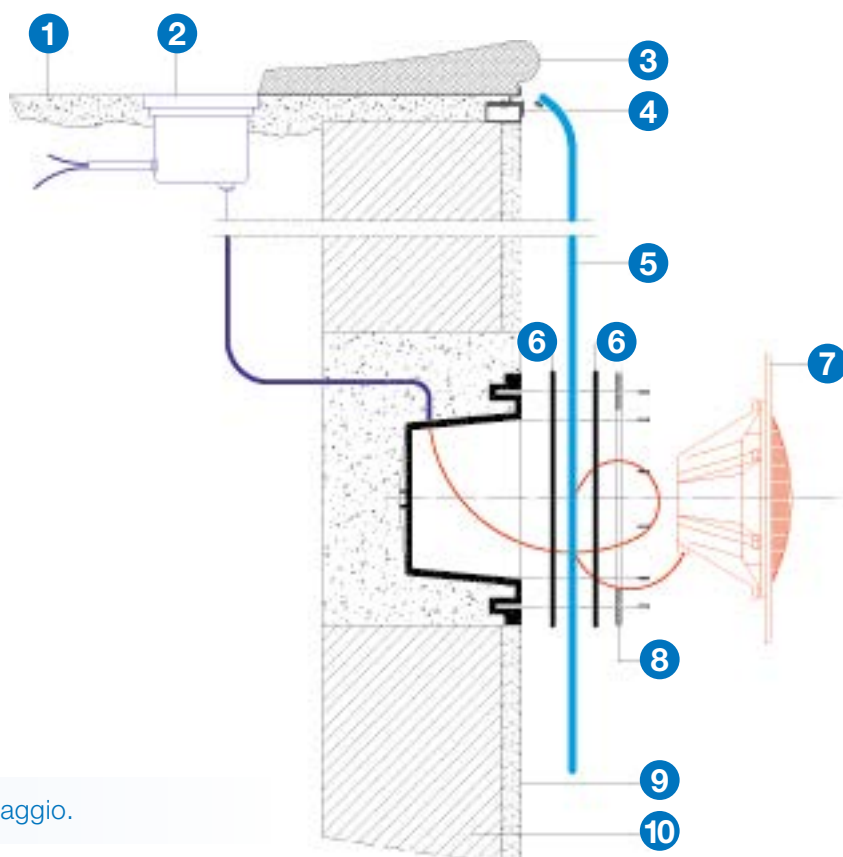

Applicare silicone sui fori delle viti prima del fissaggio.

SOPREMA^{POOL}



PERSONAL TECH - ADVISOR
Consulenza Tecnica personalizzata



SOPREMA in Italia

SEDE LEGALE E AMMINISTRATIVA

Via Industriale dell'Isola 3,
24040 - Chignolo d'Isola (Bergamo)



+39 035 095 10 11



info@soprema.it

STABILIMENTI PRODUTTIVI

MATERIALI ISOLANTI

Verolanuova (Brescia)
San Vito al Tagliamento (Pordenone)
Frigento (Avellino)

MEMBRANE SINTETICHE

Chignolo d'Isola (Bergamo)
Villa Santo Stefano (Frosinone)

MEMBRANE BITUME POLIMERO

Salgareda (Treviso)

